

Waterproof MP3 Player KRYPTON KX959DBK

Declaración

- * Por favor lea atentamente este manual antes de usar su reproductor.
- * EL contenido de este manual puede variar posiblemente para mejorar el servicio, si el funcionamiento actual no es el indicado en el manual, por favor visite nuestra web. <http://www.krypton.es> para la última información acerca del producto.
Para windows 98, visite nuestra web <http://www.krypton.es> para descargar el driver.
Para el driver del software del listin telefónico por favor visite nuestra web
- * Nos reservamos el derecho de modificar este manual sin previo aviso.
- * El estándar a prueba de agua es el IPX7, (pero **NO cubre los auriculares**)

COPYRIGHT Las voces o sonidos grabados no pueden ser usados de forma que infrinjan las leyes de copyright. Tenga en cuenta que las mismas restricciones se aplican a la grabación de actuaciones, espectáculos y exhibiciones, incluso cuando están destinadas únicamente al uso personal. Se advierte a los usuarios que la transferencia de memoria conteniendo datos o MP3 protegidos por las leyes de copyright sólo son permisibles bajo las restricciones impuestas.

AGUA

USB: Antes de usar en el agua, debería comprobar que la cubierta del USB está bien fijada. Debe insertar (perpendicularmente) la tapa de la ranura USB como se muestra y asegurarse que no está deformada.



Después de cada uso, aclare brevemente la unidad con agua fresco y limpia. Sacuda cualquier resto de agua que bloquee la abertura de los auriculares. Por favor asegúrese que no quedan restos de agua dentro del conector USB y del adaptador USB antes de conectarlo al ordenador.

No intente introducir agua en el conducto de los auriculares. No utilice el reproductor FiT958-2 MP3 a profundidades superiores a 1 metro durante más de 30 minutos cada vez.

Nunca desatornille el FiT958-2 la **garantía se invalida** si cualquiera de los tornillos ha sido manipulado

REINICIO En caso de descargas electrostáticas o funcionamiento anómalo, el producto puede no funcionar correctamente y requerir un reinicio manual. El usuario puede golpear el reproductor contra una superficie dura para reiniciar el dispositivo tal y como se muestra en la figura.

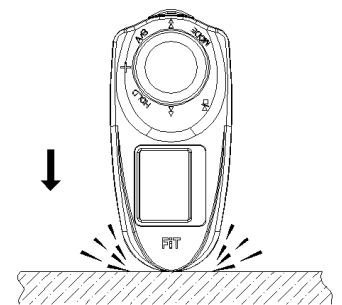

Accesorios opcionales:

Protección de los auriculares FiT902

Si están totalmente sumergidos en el agua, ponga la cubierta a prueba de agua.
Si está usándolo en un entorno seco retire la cubierta a prueba de agua y coloque una cubierta ordinaria.
Después de cada uso, aclare la unidad entera con agua fresco y limpia.
Agite cualquier agua bloqueando tapa del auricular.



Waterproof MP3 Player KRYPTON KX959DBK

Ensamblaje de banda de brazo (OPCION)

Placa metálica + banda elástica
Clip Plástico + tornillos inoxidable

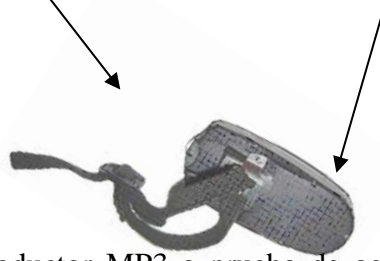

MIC (OPCION)

El micrófono está montado en el fondo de la carcasa como se muestra

Gracias por compara nuestro reproductor MP3 a prueba de agua, una nueva generación de dispositivos portátiles digitales, que soportan multiples formatos musicales incluyendo MP1, MP2, MP3, WMA, WMV, ASF y WAV, etc. Su perfecta calidad de sonido, gran fiabilidad y exquisite apariencia lo convierten en una pieza maestra. Devotamente esperamos proporcionarle a usted una gran diversion.

GENERAL

- Limpie la unidad con un trapo humedo y fresco, agua limpia después de cada uso.
- No toque los components internos
- No realice cambios o modificaciones a este producto.
- Cambios no autorizados pueden provocar la pérdida del derecho de uso del producto.
- Las imágenes no pueden arrastrarse para escalarlas.
- Mantenga su reproductor alejado de Fuertes campos magnéticos. La exposición a campos magnéticos puede provocar que la memoria se borre o se dañe.
- No use excesiva fuerza cuando maneje el reproductor.
- Mantenga su reproductor en un lugar seco y ventilado para protegerlo del moho.

Características

- Visualiza 65.000 colores OLED.
- Soporta multiples formatos de música MP1、MP2、MP3、WMA、WMV、ASF and WAV.
- Radio estéreo FM , Almacena 40 canales en total.
- Soporta doble interfase visualización de las letras, conveniente para aprender las letras.
- Reproduce con atenuación humana, escuchando la música confortablemente.
- Interfase de operación con logos gráficos completamente、dirige con el movimiento de la pestaña de U-disco

Waterproof MP3 Player KRYPTON KX959DBK

- Micrófono, grabación hi-fi incorporada , soporta atajo de teclas para grabación, larga grabación hasta 35 horas en memoria 128M flash
- Puerto USB2.0 (FS), la velocidad máxima aumenta hasta 100K Byte/s.
- Conveniente para aprender idiomas, Equipo de repetición de reproducción digital, Repeteición de pedazos A-B / repetición de contraste.
- Soporta Windows 98 / ME / 2000 / XP , Mac OS 10.X and Linux Kernel 2.4.2 , No configure el orden de los drivers.
- El reproducotr tiene 3 niveles de monitoritorización de bacteria.
- 7 Preselecciones de ecualización

1 SUMARIO

Este reproductor puede soportar 65K colores OLED (96*64) con la funcion película AMV, grabación digital, Memoria de disco USB, Radio FM, ver tel y e-book.

1.1 Marco de función

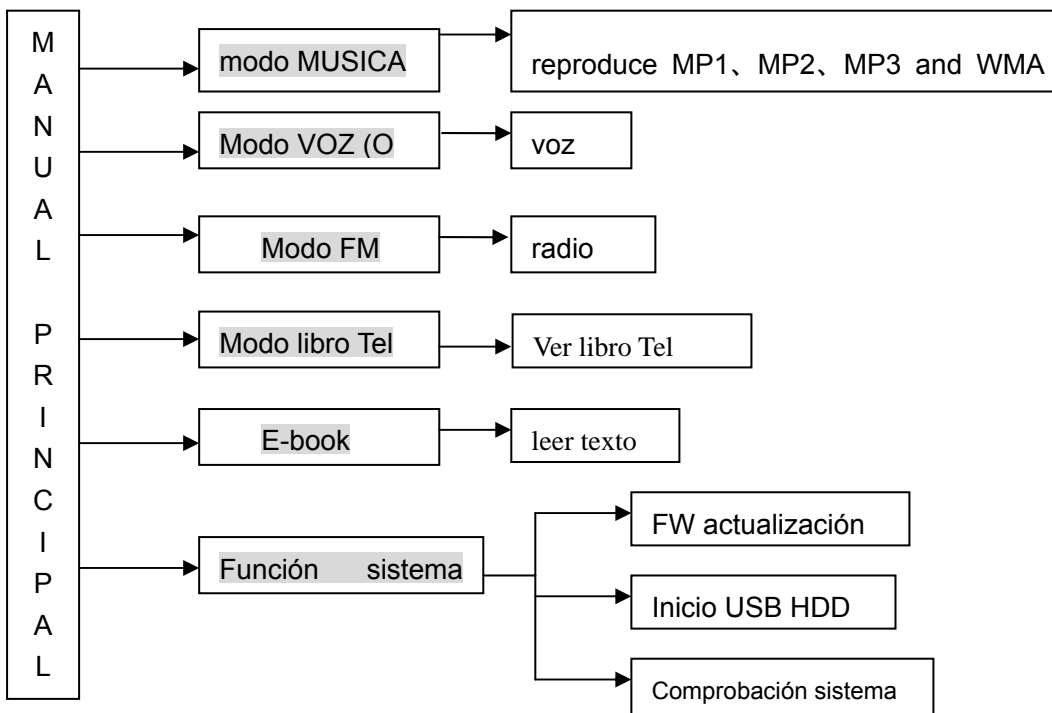

2 INTERFASE

Visor OLED,sistema de control multidireccional de 8 teclas y dos puertos.

2.1 Módulo OLED

Waterproof MP3 Player KRYPTON KX959DBK

2- Visor color OLED (128×64).

Entramado apra caracteres chinos 12×12 (11×12ancho×alto) , Entramado para caracteres ingleses 6×8 (5×7ancho×alto)

El visor complete dispone de una area de visor 128*64 como la siguiente imagen:

2.2 Sistema de control Multi-direccional y puerto

2.2.1 Dirección tecla Multi-direccional

2.2.2 Un puerto USB , un conector auricular

※ Apariencia y teclas

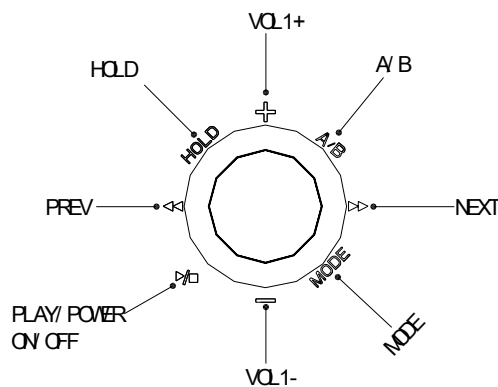

2.3 Descripción de las pulsaciones de tecla

Pulse botones incluyendo : pulsación corta, larga, pulsación y mantenga

2.3.1 Pulsación corta para pulsación < 1.2 segundos (Reproducir, Parar ,PREV música ,Siguiente música) ;

2.3.2 Pulsación larga : para pulsación >1.2 second. (encender/apagar , adelantar rápido /retroceder rápido)

2.3.3 Pulsación y mantenga : pulsación larga y entonces opere antes de liebrar el botón.

2.4 Idiomas soportados

Chino simple, chino tradicional, inglés, japonés, Coreano, Alemán, francés, italiano, español, sueco, checo, holandes, portugués, danés y polaco

2.5 Batería

2.5.1 La bateria muestra 3 niveles.

2.5.2 indicando que la máquina está baja de batería; indicando que la batería está llena.

Waterproof MP3 Player KRYPTON KX959DBK

3 ENCENDER/APAGAR

- 3.1 Encender: Enciende la máquina mediante una pulsación larga tecla [Reproducir].
- 3.2 Apagar: En modo parar, el sistema entrará en apagado automático si no se presiona ninguna tecla durante algunos segundos
- 3.3 Batería baja: Apagará automáticamente y entrará en modo de espera. Por favor cargue la batería inmediatamente.

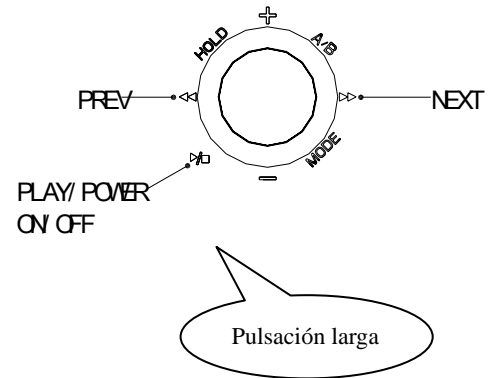

4 MENÚ PRINCIPAL

4.1.1 Las funciones del reproductor incluyen **MÚSICA, GRABAR, VOZ, Sistema, libro Tel y E-book**.

Función de la tecla

- 4.1.1.1 El círculo resaltado mueve a la derecha mediante una pulsación larga o corta tecla [SIGUIENTE].
- 4.1.1.2 El círculo resaltado mueve a la izquierda mediante una pulsación larga o corta tecla [PREVIA].
- 4.1.1.3 Entre en el modo seleccionado mediante una pulsación corta de la tecla [MODO].
- 4.1.1.4 Salga del modo seleccionado mediante una pulsación larga de la tecla [MODO].
- 4.1.1.5 Entre en el bloque de la función grabar y empiece a grabar mediante una pulsación corta de la tecla [A/B], el recupera el estado actual cuando regresa.
- 4.1.1.6 Pulsación larga en la tecla [REPRODUCIR], Apagará automáticamente
- 4.1.1.7 El sistema se apagará automáticamente si no se presiona ninguna tecla durante 5 segundos
- 4.1.1.8 Botón MANTENER: El reproductor se mantendrá cuando se pulse largamente la tecla Mantener, el reproductor se des mantendrá cuando lo presione otra vez.

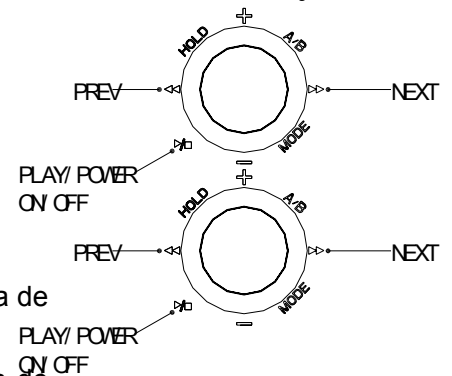

5 MÚSICA

El sistema puede reproducir MP3 y WMA. su funcionamiento incluye repetir, repetición seguida y repetición comparada. En común parar, reproducir, reproducir letras, proceso de repetir, borrar, seleccionar directorio y función de selección de estado.

El sistema puede reproducir películas de MTV en estado música (pero sólo las teclas REPRODUCIR, PARAR, PREV and SIGUIENTE pueden usarse).

5.1 Interfase parar

Cuando entre en el estado parar la reproducción de música actual se detendrá y quedará a la espera de que el usuario entre en el modo parar. El usuario puede seleccionar la música actual en el interfase parar.

5.1.1 Función de las teclas

- 5.1.1.1 Pulsación larga tecla [MODO]: Entra al menú principal.



Waterproof MP3 Player KRYPTON KX959DBK

5.1.1.2 Pulsación corta tecla [MOD0] : Entra en el modo de parar.

5.1.1.3 Pulsación corta tecla [REPRODUCIR] : Reproduce música.

Visualiza "Format Error" si el formato actual del fichero de música es incorrecto, regresará después de 2 segundos.

5.1.1.4 Pulsación larga tecla [REPRODUCIR] : Apagar.

5.1.1.5 Pulse tecla [SIGUIENTE]: Conmutando a la siguiente canción del directorio actual. El tiempo de música se reiniciará.

5.1.1.5.1 Visualizando "00 : 00 : 00" en la duración total del fichero si es un fichero incorrecto

5.1.1.5.2 Pulse y mantenga [SIGUIENTE] : Adelanta rápidamente la canción.

5.1.1.6 Pulse la tecla [PREV] : Conmuta hacia atrás a la anterior canción del directorio actual.

5.1.1.6.1 Visualizando "00 : 00 : 00" en la duración total del fichero si es un fichero incorrecto.

5.1.1.7 Pulse y mantenga [PREV] : retrocede rápidamente en la actual canción.

5.1.1.8 Pulsación larga [+] : incrementa el volumen.

5.1.1.9 Pulsación larga [-] : Reduce el volumen.

5.1.1.10 Pulsación corta [A/B] : conmuta al estado grabación y empieza a grabar.

5.1.2 Menú del interfase Parar

5.1.2.1.1 Función Borrar

En el modo parar, pulse brevemente la tecla [MOD0] para entrar en el interfase de parar. Presione las teclas [SIGUIENTE] o [PREV] para seleccionar un directorio local, borre y salga.

Pulse brevemente la tecla [MOD0] para entrar en el modo borrar y presione la tecla [MOD0] para borrar

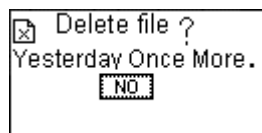

Borrar una: Significa que borra el fichero seleccionado

Borrar todas : Visualizando " Delete all !" regresa automáticamente al manual principal después de 2 segundos.

5.1.2.1.2 Función de las teclas

- Pulsación larga tecla [REPRODUCIR] : Apagar.
- Pulsación corta tecla [REPRODUCIR] : Regresa al estado parar.

Waterproof MP3 Player KRYPTON KX959DBK

- Pulsación corta tecla [A/B] : Conmuta al estado de grabación y empieza a grabar.

5.1.2.2 Interfase de selección de directorio

El usuario puede seleccionar un directorio válido (incluyendo ficheros de música), Así que puede cambiar el directorio de reproducción actual y confirmar el disco actual o directorio cuando entre.

5.1.2.2.1 Muestra lo siguiente:

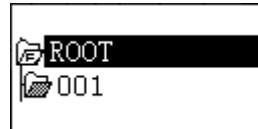

- ◆ Muestra el nombre del directorio
- ◆ Sólo mostrando un directorio válido pero también el directorio raíz.

5.1.3.4.2 Función de las teclas

- Pulsación corta o larga en la tecla [NEXT], la barra de selección conmutará al siguiente directorio y se desenrollará en dos filas
- Pulsación corta o larga en la tecla [PREV], la barra de selección conmutará al directorio previo y se desenrollará en dos filas
- Marcando el directorio mediante una pulsación corta en la tecla [MOD0] y regresará al modo parar. Si el directorio actual es modificado, ajuste el actual directorio para ser el primero o el fichero y la posición de reproducción no cambiarían.
- Pulsación larga en la tecla [REPRODUCIR] para apagar la máquina.
- Regrese al modo parar median una pulsación corta de la tecla [REPRODUCIR].
- Entre en el modo grabar mediante una pulsación corta de la tecla [A/B].

5.2 Modo reproducción de MÚSICA

5.2.1 Mostrará el actual mensaje de música cuando entre en la pantalla de reproducción, y empezará a reproducir la música y continuará la reproducción desde la posición actual si se conmuta al modo de reproducción de letras.

5.2.2 Mostrará lo siguiente:

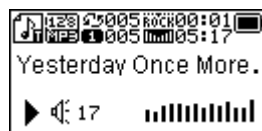

5.2.3 Función de las teclas

- Pulsación corta en la tecla [MOD0] : Entra en el menú reproducción.
- Pulsación larga en la tecla [MOD0] : Si tiene letra, entrará en el visor de letras, si no tiene letra detendrá la reproducción y entrará en el menú principal.
- Pulsación corata de la tecla [REPRODUCIR] : Entra en el visor parar.
- Pulsación larga de la tecla [SIGUIENTE] : Adelanta rápidamente hasta el final de la canción.
- Pulsación larga de la tecla [PREV]: Retrocede rápidamente hasta el principio de la canción

Waterproof MP3 Player KRYPTON KX959DBK

- Pulsación corta en la tecla [SIGUIENTE] : La musica se atenuará durante 2 segundos y saltará a la siguiente canción.
- Pulsación corta de la tecla [PREV] : La musica se atenuará durante 2 segundos y saltará a la canción anterior.
- Pulsación corta de la tecla [A/B] : Entra en la pantalla de repetición, el punto A está confirmado.

5.2.4 Usando ficheros erróneos

- 5.2.4.1 Mostrará FORMAT ERROR cuando aparezca un error de fichero, después de 2 segundos regresará al modo de parada.

5.2.5 Pantalla del menu de reproducción

- 5.2.5.1 Presione la tecla [MOD0] y entre en la pantalla del menu de reproducción, proveyéndola siguiente función

(Repetir) : ajusta el modo A-B de la música.

(Ecuador) : ajusta la ecualización de la música reproducida.

(Velocidad de reproducción) : Ajusta la velocidad de reproducción de la música (excepto en el formato WMA).

(Repetir) : Entra en el modo repetición, empezando a repetir.

(Repetir tiempos) : Ajusta la repetición por tiempos.

(Repetir franja) : Ajusta la franja a repetir cada vez.

(Salir) : Regresa al modo de reproducción de música.

- 5.2.5.2 Presione la tecla [MOD0] para confirmar el menu de reproducción seleccionado.

- 5.2.5.3 Auto retorno al modo de reproducción de música si no se presiona ninguna tecla durante 5 segundos.

5.2.6 Ajuste de la repetición

- 5.2.6.1 Presione la tecla [MOD0] y entre en el modo de repetición de la música en reproducción.

- 5.2.6.2 Listado de elementos del modo repetición:

 (Normal) : Después de acabar la reproducción de la música del directorio actual, reproduce la música contenida en el siguiente directorio.

 (Repetir una) : Repite la canción actual.

 (Directorio) : Después de finalizar la reproducción del directorio actual se para la reproducción.

Waterproof MP3 Player KRYPTON KX959DBK

 (Repetir directorio) Repite la reproducción de la música del directorio.

 (Repetir todo) : Repite la reproducción de toda la música del directorio.

 (Reproducción aleatoria) : Reproduce aleatoriamente la música del directorio

 (Intro) : Repite la música del directorio en ordenadamente.

5.2.6.3 Presione la tecla [MODO] key to confirm the selected repeat mode



5.2.6.4 Auto return to MUSIC play mode if no key being pushed for 5 seconds.

5.2.7 Ajuste de ecualización

5.2.7.1 Presione la tecla [MODO] y entre en el modo Ecualizador.

5.2.7.2 Lista de opciones de ecualización:

 (Natural) (por defecto) ;  (Rock) ;  (Pop) ;  (Clasica)

 (Soft) ;  (Jazz) ;  (DBB)

5.2.7.3 Presione la tecla [MODO] para confirmar el modo de ecualización seleccionado.

5.2.7.4 Si no se pulsa ninguna tecla en 5 segundos auto regresa al modo reproducción de música.

5.2.8 Pantalla de ajuste de la velocidad de reproducción

5.2.8.1 Presione la tecla [MODO] y entre en el modo ajuste de velocidad de reproducción.

5.2.8.2 Presione [NEXT] o [PREV] para cambiar la velocidad de reproducción, (no válido para formatos WMA).

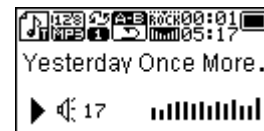
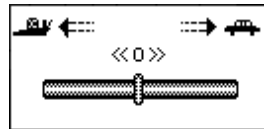

5.2.9 MODO REPETICION



5.2.9.1 Presione las teclas [MODO] o [A/B] para entrar en el modo repetición

5.2.9.2 Repetición manual

5.2.9.2.1 Entre en la repetición manual con el icono de repetición  y “ A ” parpadea.

5.2.9.2.2 Presión corta [NEXT] o [A/B], Punto “A” se confirma y el punto B parpadea.

5.2.9.2.3 Presión corta [NEXT] o [A/B], Punto “B” se confirma y se inicia la repetición entre A y B.

5.2.9.2.4 Presión corta la tecla [NEXT]. El icono  cambia y se mostrará el icono  , y el sonido de grabación de los usuarios es grabado.El segmento de grabación es tan largo como el segmento A-B.

5.2.9.2.5 Después de la grabación, el icono cambia a  y el sonido original es reproducido. Presione el botón [NEXT] para entrar en comparación. En este modo presione la tecla [PREV] para retornar al modo de repetición de segmento A-B.

5.2.9.2.6 Entre en la pantalla de modo comparación presionando brevemente la tecla [NEXT] el icono cambia a  y el sonido de los usuarios grabado es reproducido.

5.2.9.2.7 Después de reproducir el sonido grabado el icono cambia a el sonido original es

Waterproof MP3 Player KRYPTON KX959DBK

reproducido.

5.2.9.2.8 Después de reproducir el sonido original, el sonido grabado se reproduce de Nuevo, el procedimiento no parará (sin limitación de número de veces) hasta que presione [MODE] para salir.

5.2.10 Número de repeticiones

5.2.10.1 Número de repeticiones significa que después de que el segment A-B ha sido reproducido hasta el número de veces fijado, saldrá del modo repetición. El rango de selección del número de repeticiones es de 1 a 10.

5.2.11 Espacio entre repetición

5.2.11.1 Espacio entre repetición significa el period de tiempo entre diferentes veces de reproducción (desde 1 a 10 segundos)

5.3 Reproducción de letras

5.3.1.1 Si la canción actual ha encontrado ficheros de letras coincidentes, el icono  se activará junto al indicador de batería. Presion larga en la tecla [MODE] mientras se reproduce la música muestra la letra correspondiente.

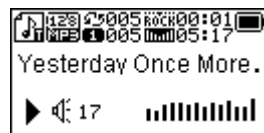

5.3.2 Función de tecla

- 5.3.2.1 Presion corta la tecla [MODE]: Vuelve al estado de reproducción.
- 5.3.2.2 Presión corta la tecla [PLAY]: Sale del modo Letras y entra en el modo parar.
- 5.3.2.3 Presión larga la tecla [NEXT]: Adelanta rápidamente hasta el final de la canción.
- 5.3.2.4 Presión larga la tecla [PREV]: Retrocede rápidamente hasta el inicio de la canción.
- 5.3.2.5 Presion corta la tecla [NEXT] : Salta a la siguiente canción.
- 5.3.2.6 Presión corta la tecla PREV : Salta a la canción anterior.
- 5.3.2.7 Si el fichero es incorrect el visor mostrará "00:00:00" en la duración de la canción
- 5.3.2.8 [A/B]: inválido

6 VOZ (OPCIONAL)

El sistema puede realizar la reproducción de ficheros de *.WAV y *.ACT en el modo voz, incluyendo parar visor, reproducir visor, seleccionar visor raíz, borrar visor, y función seleccionar y ajustar el visor.

6.1 Funcionamiento de la pantalla de parar

6.1.1 Muestra el mensaje de voz actual y espera para el manejo del usuario cuando entra en el modo parar.



6.1.2 Función de la tecla

Waterproof MP3 Player KRYPTON KX959DBK

6.1.2.1 Presión larga [MODE] : Entra en el menú principal.

6.1.2.2 Presión corta : Entra en la pantalla enter stop menu display.

6.1.2.3 Presion corta [PLAY] : empieza la reproducción de voz

6.1.2.3.1 Muestra error si el fichero actual está defectuoso

6.1.2.4 Presión larga [PLAY] : power off.

6.1.2.5 Presion corta [PREV] : Salta al fichero anterior del directorio

6.1.2.6 Presion corta [NEXT] : Salta al fichero siguiente del directorio

6.1.2.7 Presion corta [A/B] : cambia a modo RECORD y empieza a grabar

6.1.3 Pantalla del menu Stop

6.1.3.1 Presione [MODE] para seleccionar el directorio local. Borra el fichero y sale

6.1.4 Pantalla de selcción de directorio

6.1.4.1 El usuario puede seleccionar el directorio actual (incluyendo el directorio de ficheros de voz)

6.1.4.2 Funcion de la tecla

- Presione [NEXT] , la barra de selection salta al siguiente directorio
- Presione [PREV] la barra de selection salta al anterior directorio.
- Presion corta [PLAY] Sale.
- Presión larga [PLAY] Apaga.
- Presion corta [A/B] cambia a modo RECORD y empieza a grabar.

6.1.5 Delete interface instruction

6.1.5.1 Pantalla de confirmación de borrado: Es la misma como el fichero de música pero el fichero siguiente cambia al fichero de grabación

6.1.5.2 Funcion de la tecla (Referente al borrado de ficheros de música)

- Presion corta [MODE] Confirma el elemento actual y vuelva al modo stop
- Presion corta [PLAY] Cancela el elemento actual y vuelva al modo stop
- Presión larga [PLAY] : power off.
- Presion corta [A/B] : cambia a modo RECORD y empieza a grabar.

7 RECORD (OPTION)

- Se muestra como sigue
- **00:00:03 Horario de grabación** , muestra la duración de la grabación en modo stop.
- **00:06:10** Indica el espacio de grabación



Waterproof MP3 Player KRYPTON KX959DBK

-  Formato de codificación de fichero, incluye WAV32K y ACT8K.
- **Presión larga** [MODE] Regresa al menu principal
- **Presion corta** [MODE] Entra en el menu stop
- **Presion corta** [A/B] / [PLAY] cambia a modo RECORD y empieza a grabar
- **Presión larga** [PLAY] key : power off.

7.1.1 Pantalla del menu stop

7.1.1.1 Instrucción : Selección del directorio local, tipo de grabación y salir

7.1.2 Pantalla de selección de directorio

7.1.2.1 Instrucción : El usuario puede seleccionar cualquier directorio del actual fichero de grabación. Asi que puede reservar el disco o el directorio actual cuando entra en una grabación.

7.1.2.2 Visualizando : Es el mismo que la selección de directorio de música

- ◆ Longitud del nombre del directorio

7.1.2.3 Función de las teclas

- Salta al siguiente directorio mediante una pulsación corta o larga en la tecla siguiente , la barra de selección se desdobra en dos filas.
- Salta al anterior directorio mediante una pulsación corta o larga en la tecla anterior , la barra de selección se desdobra en dos filas.
- Confirma la selección y parar. Mediante una presión corta en [MODE]
- Cancela la selección de directorio y sale del modo grabación mediante una pulsación corta en [PLAY]
- Power off con presión larga en [PLAY].
- Entra en el bloque de funciones de grabación pulsando corto en la tecla grabar

7.1.3 Pantalla de tipo de Grabación

7.1.3.1 Los tipos de grabación incluyen: Fine REC, Long REC, Fine VOR and Long VOR.

- **Presion corta** [PLAY] / [A/B] Entra en modo pausa
- **Presión larga** [PLAY] / [A/B] Vuelve al modo stop.
- Función VOR : El sistema empieza a grabar automaticamente cuando se detecta voz
- Para la grabación cuando la señal es de baja potencia.
- Durante la grabación aparece la señal de poca bateria guarda el fichero y vuelve al modo stop.

7.1.4 Pantalla Pause

- **Presion corta** [PLAY] / [A/B] Vuelve al modo grabación y continua grabando
- **Presión larga** [PLAY] / [A/B] key : Vuelve a parar y guarda el fichero grabado
- Para cuando la bateria esta baja
- Durante el modo pausa, salvará la grabación y volverá a modo stop si hay poca bateria.

Caso excepcional.: Cuando la memoria esta llena el sistema muestra "Overflow"!

Waterproof MP3 Player KRYPTON KX959DBK

8 FM RADIO (OPTIONAL)

Entre en le modo reproducción, la estación actual salvada se recupera.

Mostrando:

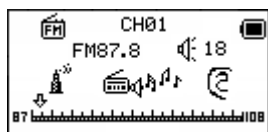

8.1 Escuchando la radio

El valor de la frecuencia actual inicial es 87MHz.

8.1.1 Auto scan: presione [MODE] y se inicia el auto búsqueda

8.1.2 Presione y mantenga [NEXT] / [PREV] para buscar y salvar la siguiente emisora

8.1.2.1 Puede subir el volume con VOL+.

8.1.2.2 Entre en el menú principal con presión larga en [MODE]

8.1.2.3 Entre en el submenú FM submenu con una pulsación corta en [MODE].

8.1.2.4 Apagará con una presión larga en [PLAY].

8.1.2.4.1 Salte a la siguiente emisora almacenada con presión corta en [PLAY]

8.1.2.5 Entre en el modo grabar mediante precion corta en [A/B] y empiece a grabar, todavía puede escuchar la radio

8.2 submenu FM

- Guardar : Guarda la emisora actual
- Grabar : Graba la emisora actual
- Borrar : Borra la emisoara actual
- Borrar todo : Borra todas las emisoras almacenadas
- Banda Normal : FM submenu (87-108MHz) .
- Banda Japonesa : Emisoras japonesas en la banda FM station (76-90MHz) .
- Exit : Menu salir.

9 E-BOOK

Los ficheros de texto (*.TXT) se salvan en el directorio raiz de su disco,presione [Menu] par aentrar en el submenu, entonces presione [NEXT] / [PREV] para seleccionar los ficheros de textop

Si no hay ficheros se muestra: "No files!"

10 Agenda telefónica

1 . Entrar en el menu principal:

2 . Presione ►/◄ para seleccionar el modo agenda:

Waterproof MP3 Player KRYPTON KX959DBK

- Presione ►►/◄◄ para ajustar el tiempo (de 0 to 9) y presione Mode para confirmar
- Ajuste del idioma
 - Presione [MODE] para confirmar el idioma seleccionado
- Apagar
 - Off time /Sleep time
 - Seleccione hora de apagado/Sleep time con presion corta en [PREV] / [NEXT].
 - Seleccione y entre en el modo apagado o sleep presion corta en [MODE].
 - Cancela y sale mediante presión corta en [PLAY]
- Tiempo de desconexión
 - En el modo parar apaga automaticamente si no se presiona ninguna tecla (00" -60")
- Modo Sleep
 - Significa que despues de un period de tiempo fijado (unidad: minuto) el reproductor se parará automaticamente si no se pulsan teclas (no importa en que modo o form 00' - 120')
- **Modo repetición**
 - Ajusta el funcionamiento del modo de repetición, modo manual o modo automatico
- **Modo Contraste**
 - Ajusta el contraste, de 0 - 9
- **Modo Online (no disponible)**
- **Información de Memoria**
 - Información de raíz
 - Muestra la información de memoria y el estado de uso
 - Sale pulsando en [MODE] / [PLAY]
 - Entra en grabar con presion corta en [A/B]
- **Versión del Firmware**
 - Muestra la version del firmware de la maquina
 - Sale con una pulsación en MODE/[PLAY]
- **Actualización de firmware (no disponible)**