

KRP DCK09

Manual del usuario en español

KRYPTON



Por favor lea atentamente estas instrucciones antes de utilizar su cámara, este manual también le servirá para posteriores consultas.

Tabla de contenidos

Introduccion.....	3
Descripcion.....	3
Caracteristicas.....	3
Contenido.....	4
Requirimientos informáticos para windows.....	4
Familiaricese con su camara.....	5
Iconos de la pantalla LCD.....	6
Prepare su cámara para el uso.....	7
Instalación de la batería.....	7
Instalacion de la tarjeta de memoria.....	9
Menu OSD.....	9
Como utilizar su cámara.....	11
Encendido y apagado.....	11
Ajustes.....	11
Menu de captura.....	11
Menu de ajustes.....	14
Modo cámara.....	18
Tomar fotos.....	18
Inicio retardado.....	19

Introduccion

Descripcion

Gracias por confiar en nosotros en la compra de su cámara. Esta incluye todo lo necesario para tomar unas fotos de calidad. Lea atentivamente este manual para optimizar sus resultados.

Caracteristicas

- Formato de Video VGA/QVGA .
- 8.0 Mega pixels de resolucion con 5 modos a su elección.
8M,5M,3M,1.3M,VGA.
- Pantalla LCD de TFT de 2.0 pulgadas
- Zoom digital 4x
- Memoria incorporada SDRAM
- Acepta tarjetas de memoria de tipos SD/MMC.
- Flash incorporado

El software PhoTags Express le ayudará a descargar,retocar,imprimir y enviar sus fotos.

Contenido

- Camara
- Software PhoTags Express
- Cable USB
- Manual del usuario
- Trípode

Requerimientos del sistema







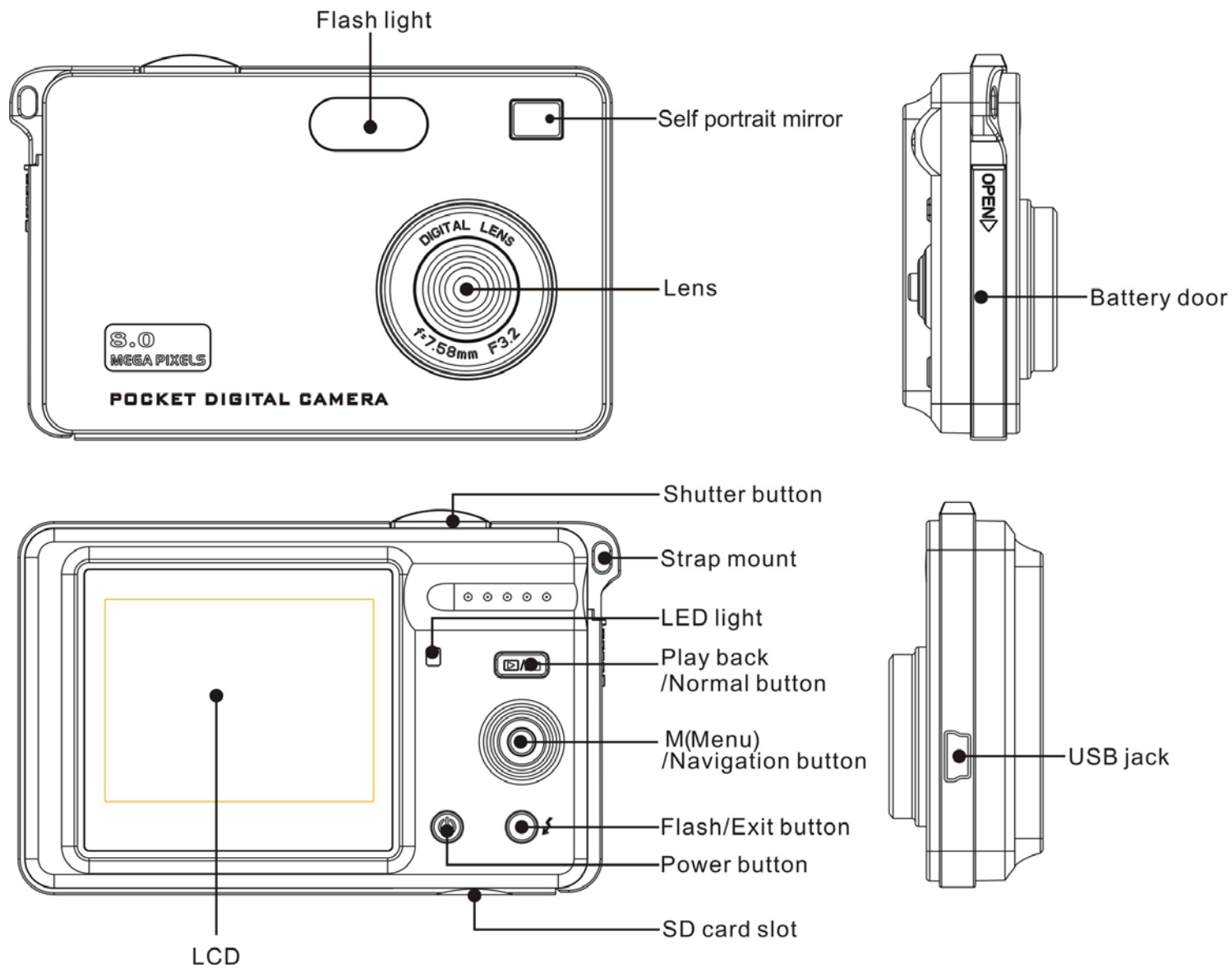











Para poder descargar fotos a su PC estos requisitos mínimos son necesarios:

- Procesador Pentium o similar con NT Service Pack 6, 2000, XP
- 128MB de memoria RAM, 80 MB libres en el disco duro
- Lector CD-ROM
- Resolución de pantalla recomendada de 1024x768 pixels o superior.
- Monitor de 256 colores o superior.

Familiaricese con su cámara



Icono de su pantalla LCD

Battery power lever	Mode	Digital zoom
 Full battery power	 Camera	 4.00X
 Medium battery power	 Video	Digital zoom
 Low battery power	 Playback	 3.00X
Photo quality	Date	Digital zoom
 Economia	 15	 2.00X
 Normal	Flash	Digital zoom
 Alto	 Force flash	
Self timer	 Auto flash	
	 No flash	Protect
	 Reduce red eyes	

Prepare su cámara para el uso

Instalacion de la bateria

Su cámara funciona con una bateria de litio de (3.7V). Coloquela en su cámara:

1. Deslice la tapa de la bateria
2. Compruebe al colocarla que esta está correctamente instalada y que las conexiones hacen contacto.
3. Refiérase al dibujo par aver el modo correcto de inserción.

4. Cierre la tapa de la batería.

Nota: 1. Cuando el mensaje “**Low Battery**” y el icono  aparecen en la pantalla LCD, esta se apagará automáticamente y usted deberá recargarla como abajo se indica:

- a. Apague su cámara.
- b. Conecte su cámara al PC con la ayuda del cable.
- c. Cuando el LED se ilumine querrá decir que su cámara está en carga.
- d. Cuando el LED se apague indicará que la carga ha finalizado.

2. Si usted no desea utilizar su cámara durante un periodo de tiempo largo saque la batería de ella.

Instalacion de la tarjeta de memoria SD

Su cámara permite el uso de tarjetas de memoria de tipo SD. Estas anaden capacidad afin de almacenar mas fotos y videos para luego transferirlas a su PC. Estas no se perderan en caso de que su batería se quede sin carga.

1. Localice la ranura de memoria en la parte inferior de su cámara como se indica en la ilustración.
2. Introduzca la tarjeta en la ranura.
3. Empuje la tarjeta hasta que note un click. El final de la tarjeta debe quedar

a ras con la tapa de la cámara. El icono C aparecerá en su pantalla indicando que la tarjeta está correctamente instalada.

4. Cuando usted tenga una tarjeta instalada en su cámara está almacenará por defecto las imagenes tomadas.

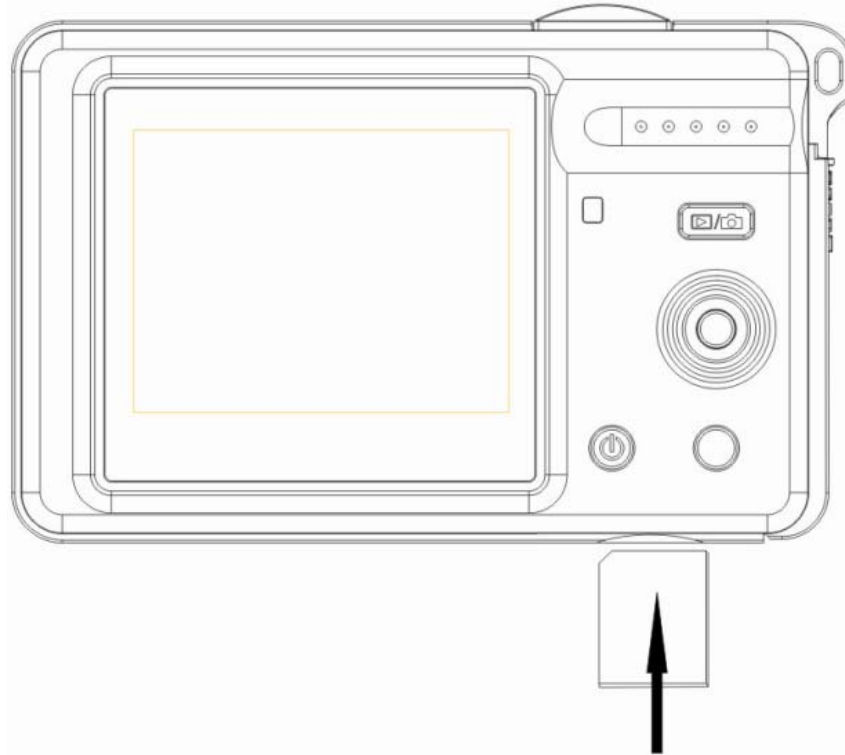

Menu OSD

Existen cuatro modos de menu OSD: modo cámara, modo video, inicio

retardado y reproducción.

Modo cámara:

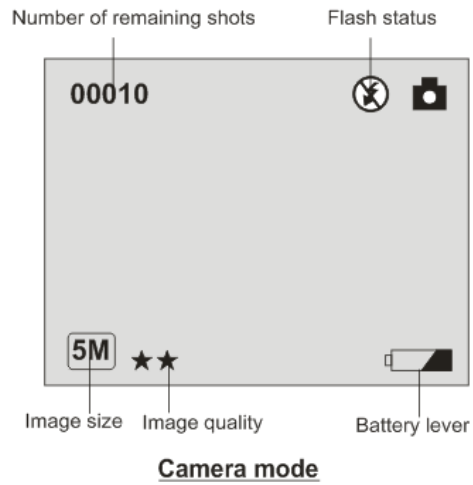

Inicio retardado:

Modo video:

Modo reproducción:

Como utilizar su cámara

Encendido y apagado

1. Pulse y suelte el botón **Power para encender su cámara**. La pantalla LCD se iluminará y un señal sonoro le confirmará que su cámara está operativa.
2. Pulse y suelte el botón **Power durante 3 segundos** para apagar su cámara.

Ajustes del sistema

Encienda su cámara, está se iniciará en el modo cámara, pulse la tecla M para acceder a los menus de captura y de ajustes.

A. Menu de captura

Aqui podrá ajustar la talla, calidad, EV, balance de blancos y contraste de sus fotos:

- Tamaño de la imagen:

Tiene 5 posibilidades para elegir: **VGA, 1.3M, 3M, 5M, 8M**.

1. Pulse el boton **M**.
2. Seleccione “**tamaño**” pulsando las teclas de dirección arriba y abajo.
3. Pulse la tecla **M**.
4. Seleccione el tamaño deseado y pulse de Nuevo la tecla **M** para confirmar.
Pulse la tecla **Flash/Exit** para salir sin guardar los cambios.

- Calidad e imagen

Puede elegir entre alta,normal y economica:

5. Pulse el boton **M**.
1. Seleccione “calidad de imagen” pulsando las teclas de dirección arriba y abajo.
2. Pulse el boton **M**.
3. Pulse las teclas de direccion arriba y abajo para seleccionar alta,normal o economica.
4. Seleccione el tamaño deseado y pulse de Nuevo la tecla **M** para confirmar.
Pulse la tecla **Flash/Exit** para salir sin guardar los cambios.

- EV

This setting allows you to control the brightness of your images.

1. Pulse la tecla **M**.
2. Seleccione “**EV**” pulsando las teclas de dirección arriba y abajo.
3. Press **M** button.
4. Pulse la tecla de dirección arriba y abajo para seleccionar un valor entre **+2.0** y **-2.0**.
5. Seleccione la exposición deseada y pulse de Nuevo la tecla **M** para confirmar. Pulse la tecla **Flash/Exit** para salir sin guardar los cambios.

- Balance de blancos

Este ajuste permite a su cámara regular el color de sus fotos de acuerdo con el nivel de luz:

1. Pulse la tecla **M**.
2. Seleccione “**balance de blancos**” pulsando las teclas de dirección arriba y abajo.
3. Pulse la tecla **M**.
4. Pulse las teclas de dirección arriba y abajo para elegir entre: **Auto/luz de día/nublado/Tungsteno/Florescente**.
5. Seleccione la exposición deseada y pulse de Nuevo la tecla **M** para confirmar. Pulse la tecla **Flash/Exit** para salir sin guardar los cambios

- Contraste

Este ajuste le permite regular el contraste de sus foto,hacienda los bordes mas o menos gruesos.

1. Pulse la tecla **M**.
2. Seleccione “**contraste**” pulsando las teclas de dirección arriba y abajo.
3. Pulse la tecla **M**.
4. Pulse las teclas de direccion arriba y abajo para elegir entre:gruso,normal o suave.
5. Seleccione la exposicion deseada y pulse de Nuevo la tecla **M** para confirmar.Pulse la tecla **Flash/Exit** para salir sin guardar los cambios.

B. Menu de ajustes

1. Pulse la tecla **M**.
2. Pulse la tecla de direccion derecha para seleccionar el menu de ajustes.
 - Frecuencia de luz:

La oscilación de la luz florescente puede afectar la calidad de sus fotos.Ajuste su cámara para obtener un resultado óptimo,esta dispone de dos posibles:**60HZ** y **50HZ**.

Para cambiar la frecuencia:

1. Pulse la tecla de direccion arriba/abajo para seleccinar frecuencia de luz.
2. Pulse la tecla **M**.
3. Pulse la tecla de direccion arriba/abajo para elegir entre **50/60HZ**.

4. Seleccione la exposicion deseada y pulse de Nuevo la tecla **M** para confirmar.Pulse la tecla **Flash/Exit** para salir sin guardar los cambios.

- Idioma

La cámara dispone del ingles en sus menus.

- Fecha y hora

El software phoTags Express le prmiteno perder de vista las fechas de sus fotos.La fecha y hora en que usted efectuo la foto será grabada con la foto y será transferida al PC cuando descargue sus fotos.

Esta function se puede activar a voluntad del ususario.

1. Pulse la tecla de direccion abajo para seleccionar fecha.
2. Pulse la tecla **M**.
3. Pulse las teclas de direccion arriba/abajo para seleccionar: On Photo/Off Photo.

Seleccione la opcion deseada y pulse de Nuevo la tecla **M** para confirmar.Pulse la tecla **Flash/Exit** para salir sin guardar los cambios.

En el paso 3 seleccione ajustar hora para introducir:

año/mes/dia/hora/minutos/segundos

1. Pulse la tecla de direccion arriba/abajo para seleccionar el valor a cambiar
2. Pulse las teclas de direccion derecha/izquierda para ajustar el valor.
3. Seleccione la opcion deseada y pulse de Nuevo la tecla **M** para

confirmar. Pulse la tecla **Flash/Exit** para salir sin guardar los cambios.

Apagado automático

La función de apagado automático sirve para ahorrar batería al apagarse la pantalla de la cámara cuando esta esté un tiempo sin utilizarse.

Usted puede configurar el tiempo que su cámara tardará en apagarse.

1. Pulse las flechas de dirección arriba/abajo para seleccionar **Auto Off**.
2. Pulse la tecla **M**.
3. Pulse las teclas de dirección arriba/abajo para seleccionar el tiempo:
1Min/2Min/3Min/Off.
4. Seleccione la opción deseada y pulse de Nuevo la tecla **M** para confirmar. Pulse la tecla **Flash/Exit** para salir sin guardar los cambios.

● Estado de TFT

Si usted desea ahorrar energía cuando guarde su cámara utilice esta función:

1. Pulse las teclas de dirección arriba/abajo para seleccionar estado de TFT.
2. Pulse la tecla **M**.
3. Pulse las teclas de dirección arriba/abajo para seleccionar:

Clear/Close/Normal.

4. Seleccione la opción deseada y pulse de Nuevo la tecla **M** para confirmar. Pulse la tecla **Flash/Exit** para salir sin guardar los cambios.

● Sonido

Las teclas emitirán un sonido al pulsarlas, usted puede hacer que no lo hagan si lo desea como le indicamos a continuación:

1. Pulse las teclas de dirección arriba/abajo para seleccionar sonido
2. Pulse la tecla **M**.
3. Pulse las teclas de dirección arriba/abajo para seleccionar On/Off.
4. Seleccione la opción deseada y pulse de Nuevo la tecla **M** para confirmar. Pulse la tecla **Flash/Exit** para salir sin guardar los cambios.

● Formatear

Esta función le permite formatear la tarjeta de memoria y borrar los archivos contenidos aunque estén protegidos.

1. Pulse las teclas de dirección arriba/abajo para seleccionar formatear.
2. Pulse la tecla **M**.
3. Pulse las teclas de dirección arriba/abajo para seleccionar on/off..
4. Seleccione la opción deseada y pulse de Nuevo la tecla **M** para confirmar. Pulse la tecla **Flash/Exit** para salir sin guardar los cambios.

Nota: ponga atención antes de proceder a formatear la memoria de su cámara o de su tarjeta SD ya que los datos no se podrán recuperar.

- Restaurar valores

Usted puede restaurar los valores de su cámara a los de fábrica.

1. Pulse las teclas de dirección arriba/abajo para seleccionar restaurar
2. Pulse la tecla **M**.
3. Pulse las teclas de dirección arriba/abajo para seleccionar:cancelar/ejecutar.

Seleccione la opción deseada y pulse de Nuevo la tecla **M** para confirmar.Pulse la tecla **Flash/Exit** para salir sin guardar los cambios

Modo cámara

Tomar fotos

Mantenga el botón pulsado hasta que la pantalla se apague,tardará unos segundos en volver a estar disponible para la siguiente foto,mientras se almacena en la memoria.

Después de efectuar cada foto,la cantidad de fotos que aun se pueden efectuar aparecerán en la parte superior de la pantalla LCD.Cuando la memoria está llena un mensaje aparecerá en la pantalla indicándolo.Si usted

intenta tomar una foto con la memoria llena un sonido le avisará de que no puede.

Zoom digital



Puede ampliar las imágenes hasta 4 veces usando el zoom digital. Pulse las teclas de dirección arriba y abajo para acercarse o alejarse de su imagen.



Nota: no se puede usar el zoom con la resolución a 8M.

Flash

En condiciones de falta de luz puede usar el flash incorporado. También puede usarlo únicamente para mejorar las condiciones de luz.

Para fijar el flash

1. Pulse el botón **Flash/Exit**, un icono  aparecerá en su pantalla indicando que el flash automático está activado.
2. Pulsando de nuevo la tecla **Flash/Exit**, el icono  aparecerá en su pantalla indicando que la función de reducción de ojos rojos está activada.

3. Pulsando la tecla **Flash/Exit**, el icono  aparecerá en la pantalla LCD avisando de que el modo flash está forzado, sus fotos saldrán con flash sea o no necesario. Si el flash no está listo un led rojo se encenderá y el icono  destellará varias veces. Espere hasta que el flash esté listo de nuevo para tomar nuevas fotos.
4. Pulsando de Nuevo la tecla **Flash/Exit** el icono  aparecerá indicando que la función de flash está desactivada.

Nota: Si el mensaje de batería aparece en la pantalla es muy posible que no pueda tomar fotos con flash.

Inicio retardado

Su cámara incluye esta función que le permitirá incluirse en sus fotos retardando el lanzamiento de sus fotos.

Nota: puede usar esta función como autoretrato usándola de espejo.

1. Pulse la tecla de dirección izquierda hasta entrar en el modo de inicio

retardado en el modo cámara. El icono  aparecerá en su pantalla indicando que la función está activada.

2. Pulse el botón de disparo para iniciar la foto con un retraso de diez segundos. La cuenta atrás aparecerá en su pantalla y al llegar a cero el disparo se efectuará.

Modo Video

Pulse la tecla de dirección izquierda repetidamente hasta que el icono  aparezca en su pantalla indicando que está en modo video.

Usted podrá efectuar grabaciones en modo VGA/QVGA. Sin una tarjeta SD instalada la memoria interna de la cámara se verá limitada para almacenar videos.

El máximo posible de grabaciones para almacenar aparecerá en la parte alta de su pantalla LCD.

1. Pulse la tecla de disparo para iniciar la grabación. El tiempo que transcurre aparecerá en su pantalla.
2. Para parar y guardar su video pulse la tecla de disparo de Nuevo.

- Nota:** 1. **El video puede ser almacenado en formato AVI** para poder ser luego reproducido con Windows Media Player o Apple Quick Time. El tiempo de grabación disponible depende de la memoria que usted disponga.
3. Para conocer las otras funciones del modo video refierase a los ajustes de sistema.

Modo reproducción

Pulse la tecla **Playback/Normal para iniciar el modo.** El icono  aparecerá en su pantalla indicando que el modo reproducción está activado. Ahora usted podrá visualizar las fotos y videos almacenados. Pulsando la tecla M podrá entrar en las siguientes opciones:

Borrar

1. Pulse la tecla de dirección arriba/abajo para seleccionar borrar.
2. Pulse la tecla **M**.

Pulse la tecla de dirección arriba/abajo para seleccionar

Borrar esta: borra la foto actual.

Borrar todo: borra todas las fotos desprotegidas.

3. Pulse la tecla **M para confirmar**. O use la tecla **Flash/Exit** para salir sin guardar los cambios.

Proteger

1. Pulse la tecla de direccion arriba/abajo para seleccionar **Protect**.

2. Pulse la tecla **M**.

Pulse la tecla de direccion arriba/abajo para seleccionar

Esta: protegerá la foto actual.

Todas: protegerá todas las fotos de la memoria.

3. Pulse la tecla **M** y seleccione:

Sistema: para ejecutar la funcion de proteccion.

Cancelar: para salir sin guardar los cambios.

4. Pulse la tecla **M para confirmar**. O use la tecla **Flash/Exit** para salir sin guardas los cambios.

Note: 1. Cuando visualice una foto que esté protegida el icono  aparecerá en su pantalla.

Modos de visualizacion

1. Pulse la tecla de direccion arriba/abajo para seleccionar **Thumbnail**.

2. Pulse la tecla **M** para ver sus imagines en modo miniatura.

3. Pulse la tecla **M** para volver al modo de pantalla completa.

Tambien puede realizar estas funciones pulsando la tecla **Flash/Exit**:

1. Pulse la tecla **Flash/Exit** para apagar los iconos en la pantalla LCD.

2. Pulse la tecla **Flash/Exit** para entrar en modo visualizacion.

3. Pulse la tecla **Flash/Exit** tres veces para entrar en modo visualización a pantalla completa.

Nota: no podrá manipular archivos en el modo de visualización.

Imagen a pantalla completa

1. Pulse la tecla **Flash/Exit** para visualizar la imagen deseada en pantalla completa cuando no este en ese modo.
2. Pulse la tecla de dirección izquierda/derecha para navegar entre sus imágenes.

Girar

1. Pulse la tecla de dirección izquierda/derecha para seleccionar girar.
2. Pulse la tecla **M**.
3. Pulse la tecla de dirección izquierda/derecha para seleccionar los grados que desea girar.
4. Pulse la tecla **M para confirmar**. O use la tecla **Flash/Exit** para salir sin guardas los cambios.

Para efectuar los ajustes de reproducción refierase a los ajustes del sistema.

Instalacion del Software

NOTA: Asegurese de que su cámara está conectada al PC.

Inserte el CD del software en el lector. Despues de unos segundos esta imagen aparecerá en la pantalla de su PC:

Usted podrá elegir entre las siguientes opciones: **“install AP”**, **“Install Driver”**, **“Browse CD”**, y **“Exit”**.

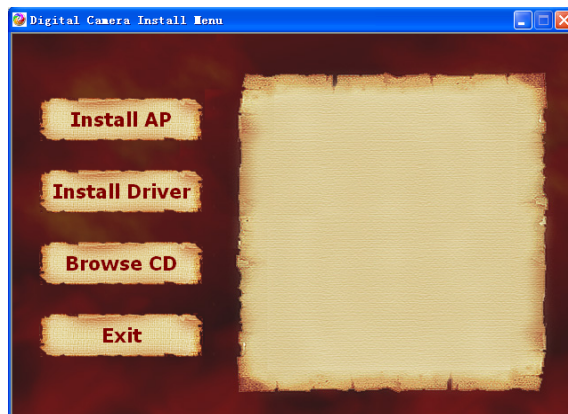

1. Instalar PhoTags Express

Haga click en **“Install AP”** para iniciar el proceso. La ventana de eleccion de idioma se abrirá y usted podrá elegir el que desee de la lista.

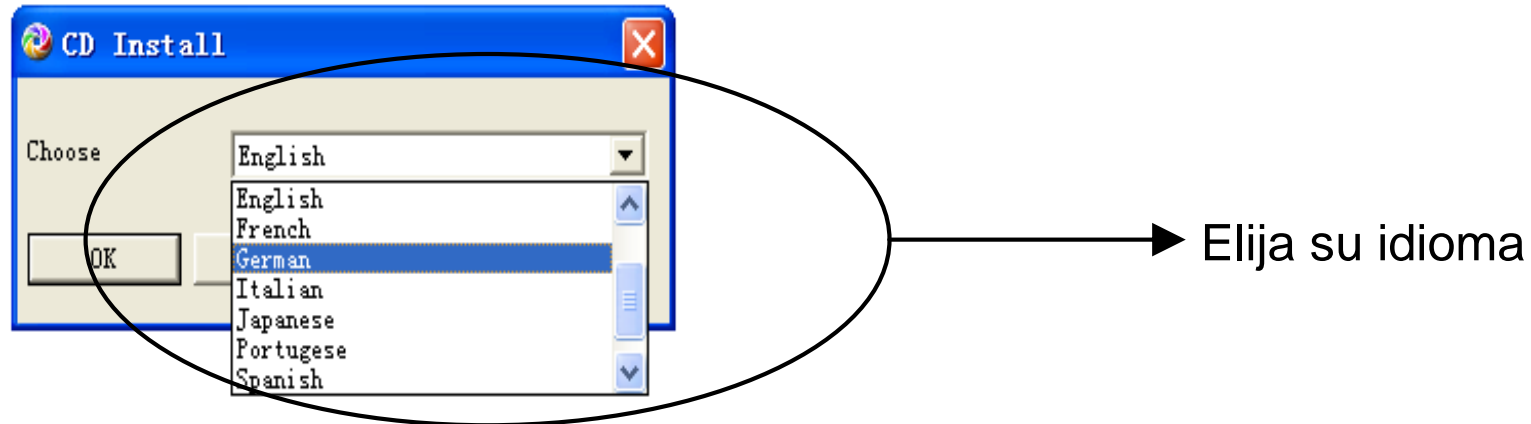

La pantalla de instalación se abrirá:



Haga Click para iniciar la instalacion.

Despues de hacer click en iniciar instalacion de Photag Express deberá seguir

los pasos que se le mostraran en las ventanas hasta finalizar la instalación.

Registro online

Haga Click en “**Register online**” para efectuar su registro o haga click en “**Continue**” para posponer el registro.

Product Registration

Note: You need to be connected to the internet before performing this operation.

First Name: *

Last Name: *

Email Address: *

Address: *

City: *

State: (USA Residents) *

State: (Outside USA)

Zip Code:

Country: *

Phone:

I would like to receive information about Upgrades.

(*) Required fields

Welcome To PLoTags Express

In order to complete the installation process, you are required to register.

Registering your product entitles you to discounts on upgrades as well as free Customer support.

Remind Me:

Despues de este paso la siguiente ventana aparecerá:

2. Buscar en el CD

Haga Click en “**Browse CD**” par aver el contenidp incluido en el CD.

Todo lo que necesita para disfrutar de sus fotos:

1. **Seleccionar fotos:**

Seleccione las fotos que usted desea descargar de su cámara y editelas con el software.

2. **Edición de fotos**

Haga Click en “corregir fotos”, “añadir títulos” en el menu anterior para editar sus fotos a su gusto.

3. **Compartir fotos**

Comparta sus fotos via “**E-mail**”, “**impresora**”, y “**Crear vinculo HTML**” para descargar online.

4. **Herramientas**

Cree “**Calendarios**”, “**tarjetas de felicitacion**” y “**Postales**” en papel fotográfico o standard. Puede guardarlos en algumes o CD’s.

Mas opciones estan disponibles online a fin de crear nuevos albumes y presentaciones.Usted podrá visualizarlas a traves de su PC,o en su reproductor DVD a traves de un televisor.

Descargar fotos

Encienda su cámara.Pongala en modo reproduccion y conectela a su ordenador a traves del cable USB,en la pantalla aparecerá como la unidad extraible H como la imagen que sigue:

NOTA: Ahora podrá copiar las fotos a su ordenador con uno de estos dos métodos:

1. Descargar las fotos a través de windows:
2. Elija “copiar fotos a una carpeta de mi PC” de mi disco extraíble. Después haga click en OK y siga los pasos de las ventanas para finalizar la descarga de fotos a su ordenador.

O también puede:

1. Hacer Click en inicio de Windows.
2. Hacer Click MI PC
3. Su tarjeta de memoria aparecerá como unidad de disco extraíble.
4. Haga click encima para visualizar sus fotos que estarán en la subcarpeta DCM100.

5. Ahora usted podrá copiar y pegar las fotos elegidas en la carpeta de destino que desee.

2. Descargar fotos usando PhoTags Express

- a. Haga doble click en el icono PhoTags Express  de su escritorio para lanzar la aplicación..
- b. Haga Click en el botón “obtener fotos” de la ventana anterior.

- c. El asistente aparecerá en la pantalla y usted podrá seleccionar los ajustes que desee.
También puede seleccionar el modo “**Express**” para descargar todas las fotos a su ordenador, en este modo no podrá visualizar previamente las fotos seleccionadas.

Personalizar copiado

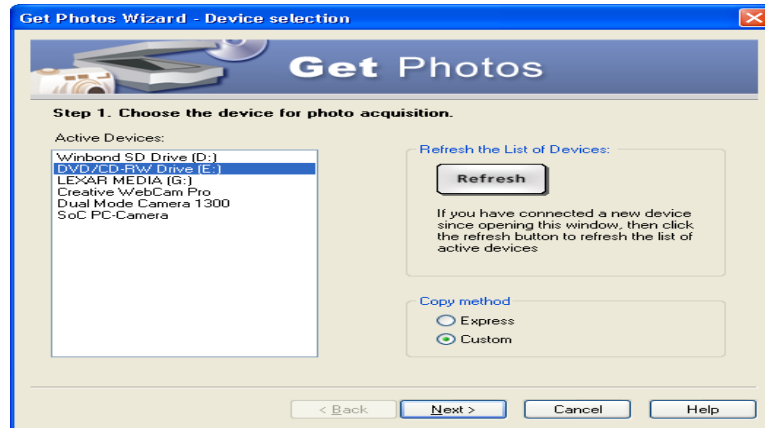

Este modo le permite seleccionar manualmente las fotos que desee copiar a su ordenador.

La selección de dispositivo aparecerá en su `pantalla. Seleccione el origen deseado y haga click en continuar para descargar las fotos.

Nota: también puede seleccionar el modo express para descargar todas las

fotos a su ordenador de una sola vez.

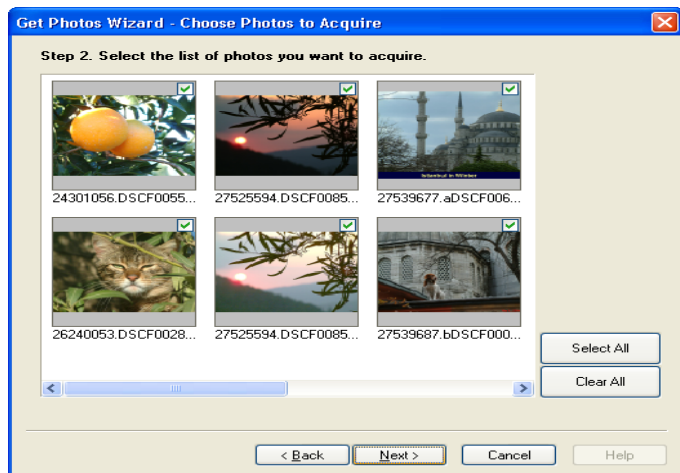

Seleccione las fotos y haga click en siguiente.

Edite los detalles de sus fotografías y añada los datos que desee: fecha, título, etc...

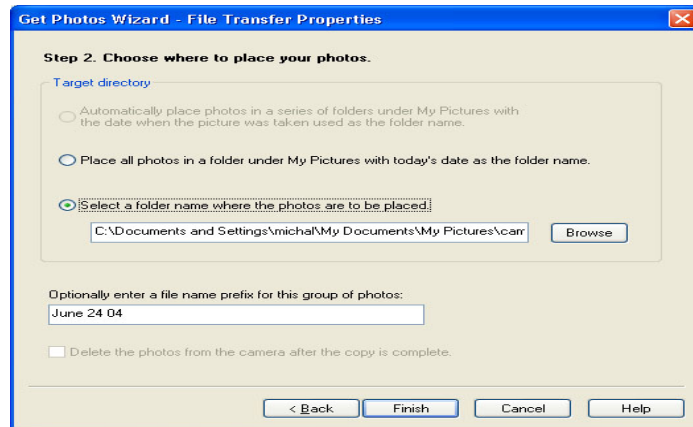

Elija la carpeta de destino de sus fotos y haga click en finalizar para iniciar la transferencia a la carpeta deseada.

Nota:

Todas las fotos importadas aparecerán en la carpeta fotos seleccionadas y allí usted podrá editarlas y corregirlas a su elección. Para más información refiérase a la guía de ayuda de PhoTags Express.

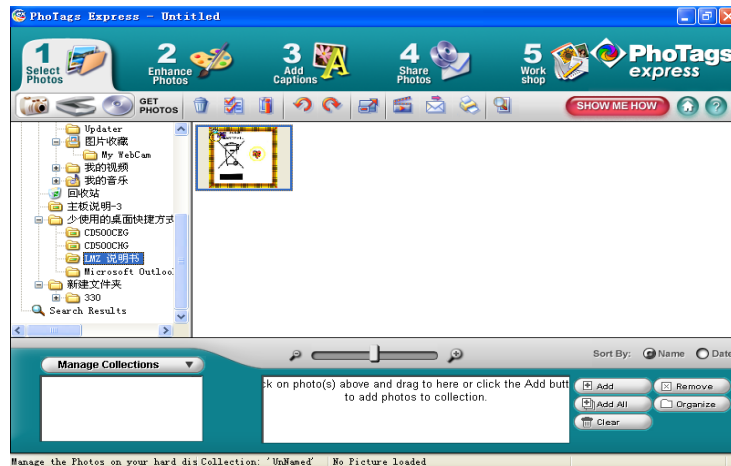

Manual para usar PhoTags Express

Usted podrá editar, imprimir o enviar fotos gracias a PhoTags Express. Lance la aplicación y siga los pasos como se le indica y si es necesario use el manual del usuario o la ayuda.

1. Lance PhoTags Express.
2. Haga Click en el boton “demostracion/tour” para conocer el programa.

Haga Click
..

Atencion:

En la instalacion del software PhoTags Express se le pedirá la instalación del software DirectX automaticamente,si usted omite este paso no podrá disfrutar de todas las opciones del programa.

Especificaciones

• Sensor de imagen	Sensor CMOS de 5.0 Mega Pixelsr
• Resolucion de imagen	Camara Digital :3264x2448pixels (8MP Interpolation), 2592X1944pixels(5M), 2048X1536 pixels(3M), 1280x1024pixels(1.3M) , 640X480 pixels(VGA) Video: 640*480(VGA),320*240pixels(QVGA)
• Pantalla LCD	2.0 pulgadas de TFT
• Memoria interna	Capacidad (16MB) Calidad Standard : 15pcs (8M), 22pcs(5M), 30pcs (3M), 58pcs (1.3M), 153pcs (VGA) Alta calidad: 12pcs (8M), 17pcs (5M), 24pcs (3M), 45pcs(1.3M), 123pcs (VGA) Modo Economico: 20pcs (8M), 26pcs (5M), 36pcs (3M), 68pcs (1.3M), 181pcs (VGA)
• Memoria externa	Tarjetas SD/MMC
• Lente	f=7.58mm, F3.2
• Zoom	4X Digital Zoom
• Visor Optico	N/A
• Exposicion	-2.0EV ~ +2.0EV
• Balance de blancos	Sol,nublado,tungsteno,fluorescente
• Inicio retardado	10s
• Formato de archivos	JPEG/AVI

• Flash	automático/Forzado/Off/Reduccion de ojos rojos
• Interfaz	USB 1.1
• Requerimientos	Windows 2000/XP
• Accesorios	Cable USB, CD con Software,manual el usuario,trípode, bolsa
• Bateria	Recargable de Li-Ion
• Temperatura de trabajo	0°-40° °C

RP08DUCD500C3GGDE00

A01-070907